



**Industrial Manufacturer of
Expansion Joints and Hoses**
Rostock - Hannover - Münster - Prague

HKS is one of the leading manufacturers of expansion joints and machines for the manufacture of expansion joints in Europe. We manufacture our expansion joints in own production in nominal widths of up to DN5000 in numerous different variations.

In addition to which HKS offer fabric- and rubber expansion joints, as well as stainless steel hoses and rubber or PTFE hoses. The product spectrum of HKS goes as far as the installing technique and building technique.

What distinguishes us

The products of HKS are sufficient to the highest quality requirements. It goes without saying that certifying is carried out on a regular basis from an independent institution. Due to our inventory control system we can guarantee short delivery times. As an innovative corporation the HKS can offer highly modern machinery with relating high productivity to attractive prices. In our work approvals of all classifications can be carried out.

We look forward to convince you of our efficiency!

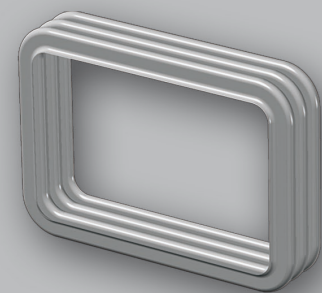
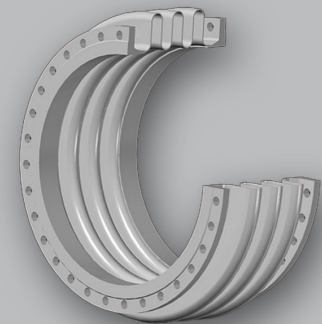
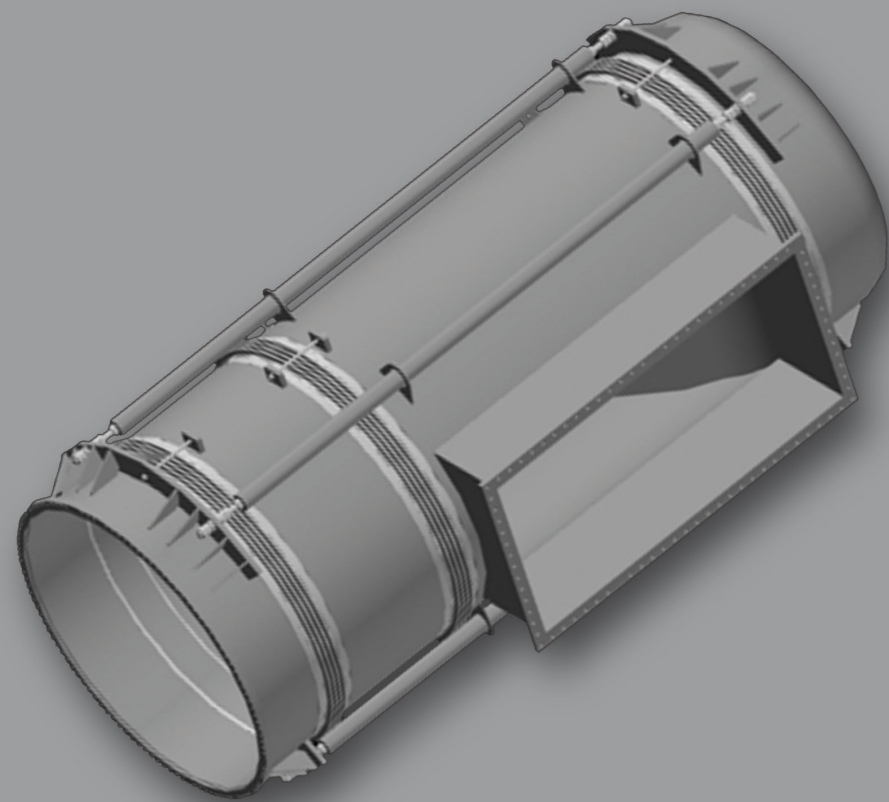

**Erfahrung, die Sie einbauen können.
Know-How to be installed.**



HKS GmbH
Schonenfahrerstraße 1
18057 Rostock
Germany
Tel.: +49 (0) 381 865 160-0
Fax: +49 (0) 381 865 160-60
E-Mail: info@hks-hro.de



www.hks-hro.de



**Erfahrung, die Sie einbauen können.
Know-How to be installed.**

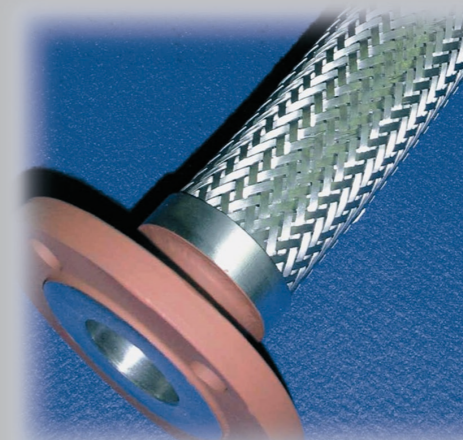
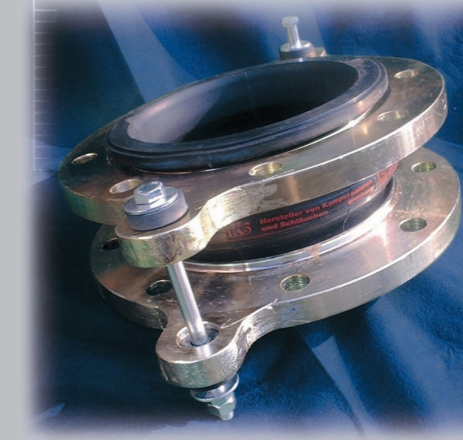
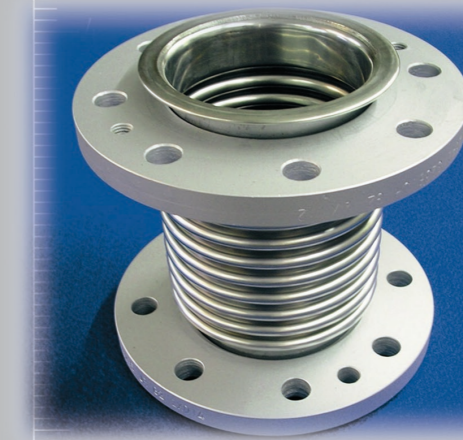
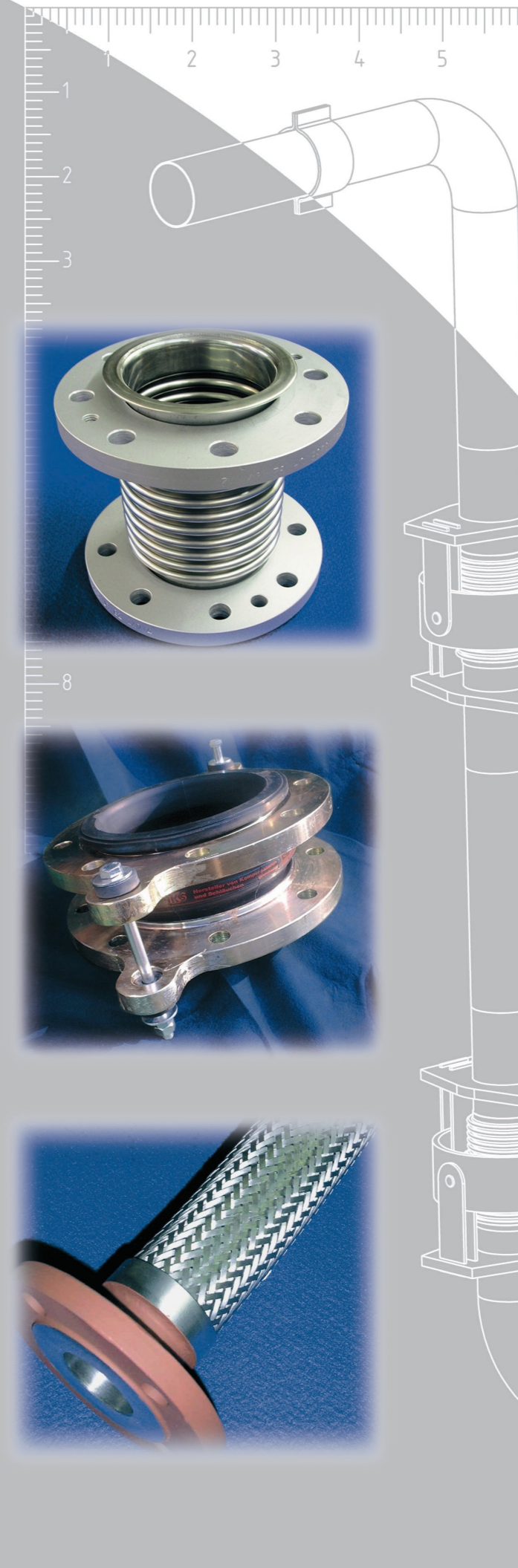

KOMPENSATOREN
EXPANSION JOINTS

SCHLÄUCHE
METAL HOSES

SONDERARMATUREN
SPECIAL FITTINGS



**Industrieller Hersteller von
Kompensatoren und Schläuchen**
Rostock - Hannover - Münster - Prag

Die HKS ist einer der führenden Hersteller von Kompensatoren und Maschinen zur Produktion von Kompensatoren in Europa. Unsere Kompensatoren fertigen wir in Eigenproduktion bis zu Nennweiten DN5000 in unterschiedlichsten Varianten.

Darüber hinaus bietet die HKS Gewebe- und Gummi-Kompensatoren, sowie Schläuche aus Edelstahl, Gummi oder PTFE und Flansche an. Das Produktspektrum der HKS geht bis hin zur Anlagen- und Gebäudetechnik.

Was uns auszeichnet

Die Produkte der HKS genügen den höchsten Qualitätsansprüchen. Eine regelmäßige Zertifizierung durch unabhängige Institutionen ist für uns selbstverständlich. Wir sind in der Lage aufgrund entsprechender Lagerhaltung kurze Lieferzeiten zu gewährleisten. Als innovatives Unternehmen verfügt die HKS über einen hoch modernen Maschinenpark mit entsprechend hoher Produktivität. Dadurch sind wir in der Lage, unsere Produkte, zu attraktiven Preisen anbieten zu können. In unserem Betrieb können Abnahmen aller Klassifikationsgesellschaften durchgeführt werden.

Wir freuen uns darauf, Sie von unserer Leistungsfähigkeit zu überzeugen!

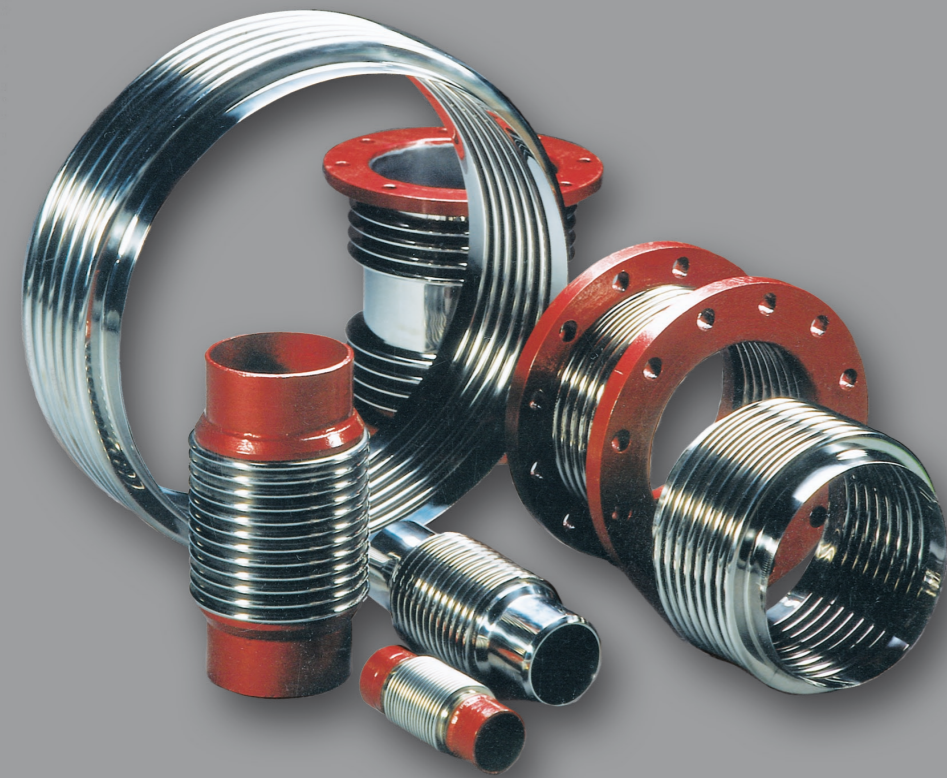

Kompensatoren

- ◆ Abgas-Kompensatoren
- ◆ Axial-Kompensatoren
- ◆ Lateral-Kompensatoren
- ◆ Angular-Kompensatoren
- ◆ Fernheizleitungen
- ◆ Edelstahl-Kompensatoren für Heizungs- und Sprinkleranlagen
- ◆ Linsen-Kompensatoren
- ◆ Sonderausführungen
- ◆ Universal-Rechteck-Kompensator Typ HKS I
- ◆ Rechteck-Kompensator Typ HKS II
- ◆ Gewebe-Kompensatoren
- ◆ Gummi-Kompensatoren Typ HZ
- ◆ Gummi-Kompensatoren Typ G + GS
- ◆ Gummi-Kompensatoren Typ DN 450 - DN 3200

Schläuche

- ◆ Edelstahlschläuche
- ◆ Gummischläuche
- ◆ PTFE-Schläuche
- ◆ Dampfschläuche/ Offshore-Schläuche

Flansche

- ◆ Abgasflansche
- ◆ Losflansche
- ◆ Festflansche
- ◆ Sonderflansche



HKS konstruiert und fertigt komplette Anlagen zur Herstellung von mehrlagigen Edelstahl- und einlagigen Linsen-Kompensatoren.



Expansion joints

- ◆ Exhaust gas expansion joints
- ◆ Axial expansion joints
- ◆ Lateral expansion joints
- ◆ Angular expansion joints
- ◆ District heating pipe lines
- ◆ Grade steel compensators for heating and sprinkler systems
- ◆ Lens expansion joints
- ◆ Special models
- ◆ Universal rectangle expansion joint Type HKS I
- ◆ Rectangle expansion joint Type HKS II
- ◆ Fabric expansion joints
- ◆ Rubber expansion joints Type HZ
- ◆ Rubber expansion joints Type G + GS
- ◆ Rubber expansion joints Type DN 450 - DN 3200

Hoses

- ◆ Stainless steel hoses
- ◆ Rubber hoses
- ◆ PTFE hoses
- ◆ Steam hoses/ offshore hoses

Flanges

- ◆ Exhaust flanges
- ◆ Lapped flanges
- ◆ Fixed flanges
- ◆ Special and custom flanges

HKS constructs and assembles complete solutions for the manufacture of multi-layered high-grade steel and single-layered lens expansion joints.

